



**CARAVITA<sup>®</sup>**  
Exklusive Sonnenschirme und Sonnensegel

Ein Unternehmen der WAREMA Gruppe



## Sonnensegel HOME COMFORT

10

Genießen Sie die Zeit draußen mit den hochwertigen Sonnensegeln für jeden Einsatzzweck.



## Sonnensegel ALL SEASON

16

Das ganze Jahr Sommer! Das All Season Sonnensegel ist extrem robust und trotz Wind und Wetter.

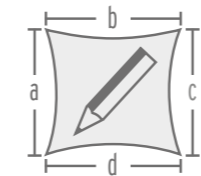

## Segel planen

20

Ein Segel planen war noch nie so einfach. Wir begleiten Sie auf dem Weg zu Ihrem optimalen Segel.

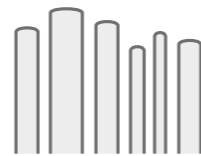

## Sonnensegelmasten

26

Erhältlich aus Aluminium, Stahl und Edelstahl, mit dekorativen Deckkappen in verschiedenen Formen.



## Zubehör

29

Ringschrauben, Ringmuttern, Karabiner, Spannschlösser, Edelstahlseile, Seilzüge, Schäkel und Wandhalterungen.



## Farben

35

Farbkarten für Tücher und Masten.

# 25 JAHRE CARAVITA®

Was 1993 mit einer einfachen Idee und einem einzigen Schirmmodell begann, ist bis heute gereift zu einem weltweiten Erfolgskonzept mit Sonnensegeln und Großschirmen für jeden Einsatzbereich. Seit mehr als 25 Jahren verfolgen wir erfolgreich das Ziel, hochwertige und innovative Produkte zu entwickeln und herzustellen, die auch die Wünsche und Vorstellungen der anspruchsvollsten Kunden erfüllen.

Deshalb...

...sind Aluminium und Edelstahl die Basis unserer Konstruktionen. Garanten für Robustheit und Langlebigkeit.

...verwenden wir raffinierte Mechanismen, die für eine komfortable und einfache Handhabung sorgen.

...widerstehen unsere Tücher Sonne und Regen. Sie bringen farbenfrohe oder auch dezente Eleganz auf Ihre Terrasse.

...erfolgt die handwerkliche Verarbeitung unserer Produkte nur durch verantwortungsvolle, qualifizierte Mitarbeiter.

Heute gilt CARAVITA, ein Unternehmen der WAREMA Gruppe, als eine der führenden Marken für hochwertige Sonnenschirme und Sonnensegel – und als Synonym für Qualität und Design. Die Vielfalt der Gestaltungsmöglichkeiten beeindruckt Designer und Architekten in aller Welt.

Unsere vielen Fachhändler, weltweit, gewährleisten den Service vor Ort und beraten Sie gerne.

Erleben auch Sie einen Sommer in CARAVITA-Ambiente. Wir stehen bereit um auch Ihre Terrassenträume wahr werden zu lassen.



Gunther Wettengel, Geschäftsführer



## Qualität und perfekte Optik für viele Jahre

CARAVITA Sonnensegel sind für die dauerhafte Installation ausgelegt und trotzen Wind und Wetter. Die besten Outdoortücher garantieren Haltbarkeit und attraktive Erscheinung für viele Jahre und bestechen durch:

- große Farbauswahl
- hohe Lichtechtheit
- wetterfest imprägniert
- hohe Blendschutzwirkung
- Schutz vor UV-Strahlung

Die einzigartige Imprägnierung macht das Sonnensegel besonders wetterfest. Das Tuch wird wasserundurchlässig und selbst Staub und Schmutz werden durch die spezialbehandelte Oberfläche weitgehend abgewiesen.

Masten und Zubehör aus korrosionsfreiem Edelstahl, Stahl oder Aluminium sorgen für sicheren Halt und unterstreichen die wertige Optik des Segels und den besonderen Qualitätsanspruch von CARAVITA. Qualität, auf die Sie sich verlassen können.

## Sonnensegel nach Wunsch von CARAVITA



Ein Farbtupfer am Haus, mal locker hängend mal straff gespannt – CARAVITA Sonnensegel sind Schattenspender und Gestaltungsmittel in einem.



### Vielseitig und kreativ!

**Nur bei CARAVITA haben Sie so viele Möglichkeiten Ihr Sonnensegel ganz individuell nach Wunsch zu gestalten.**

Egal ob freistehend oder am Haus angebracht, Sonnensegel eignen sich hervorragend für fast jeden Einsatzort.

Mit CARAVITA wird Ihr Sonnensegel zu einem phantasievollen Stück Architektur für Haus und Garten, das leicht und schwerelos über der beschatteten Fläche schwebt.

Egal ob Standardsegel oder Maßanfertigung, Sonnensegel von CARAVITA dämmen intensives Sonnenlicht angenehm ab. Je nach gewünschter Beschaffenheit des Tuchs schützt Ihr Segel Sie vor Sonne und Regen. Bleiben Sie an schönen Sommerabenden noch etwas länger draußen. Ihr Sonnensegel hält die kühle Luft von oben noch eine Weile fern.

Lieblingsfarbe? Kein Problem!

Aus über 130 Farben (ab Seite 36) können Sie Ihren ganz persönlichen Favoriten für Ihr Segeltuch auswählen.



Überall, wo im Sommer zusätzlich Schatten gewünscht wird, sind Sonnensegel die ideale, flexible Lösung.

## Zuverlässig

### Qualität und Beständigkeit

CARAVITA Sonnensegel stehen für Qualität. Nur die besten Materialien finden Verwendung mit besonderem Augenmerk auf präzise Verarbeitung bis ins kleinste Detail. Wasserdichte Kappnähte, verstärkte Ecken, Dreiecksringe und Ösen aus Edelstahl sowie modernste Verarbeitungstechniken garantieren, dass Sie lange Freude an Ihren Sonnensegeln haben.

Auf CARAVITA Sonnensegel kann man zählen. Sie sind äußerst robust und stabil. Die hochwertigen wetterfesten Tücher können ohne weiteres vom Frühjahr bis in den Herbst aufgespannt bleiben. Schaffen Sie sich Ihren persönlichen Platz im Freien!

## Vielseitig

### Flexibel einsetzbar und hochwertig

Egal ob über dem Swimming Pool, über der Terrasse oder als Sonnenschutz im Außengastronomiebereich – Sonnensegel von CARAVITA wirken an ihrem Standort durch ihr elegantes Design und verbinden Form und Funktion perfekt. Wenn im Sommer die Sonne ihre stärkste Kraft entfaltet, schaffen Sonnensegel schattige Oasen zum Verweilen. Darüber hinaus dienen sie auch als Sicht- und Regenschutz.

Unter einem Sonnensegel können Sie noch länger draußen sitzen. Die UV-beständigen Premium-Tücher schützen Sie vor der Sonne - so machen Baden, Grillen, Relaxen und Spielen draußen noch länger und noch viel mehr Spaß!



Verträumt im Freien – CARAVITA Sonnensegel fügen sich harmonisch in jedes Ambiente ein.



Die segelüberspannte Terrasse kann von Frühjahr bis Herbst genutzt werden



# HOME COMFORT

Das Sonnensegel für Heim und Garten

- ✓ Leicht und mobil
- ✓ Für die schönsten Stunden des Sommers
- ✓ Maßgefertigt oder in Standardgröße



Mehr Informationen zu Home Comfort:  
[www.caravita.de/de-info-homecomfort](http://www.caravita.de/de-info-homecomfort)



## HOME COMFORT

Unter dem Schutz des Home Comfort Segels von CARAVITA können Sie die schönsten Tage des Jahres noch intensiver genießen. Relaxen und verweilen Sie an Ihrem ganz persönlichen Lieblingsplatz in Ihrem Garten. Mit dem Home Comfort Segel schaffen Sie sich Ihre persönliche Wohlfühl-Oase. Freuen Sie sich, wenn Sie die wohlige Wärme des Tages unter Ihrem Sonnensegel noch etwas länger genießen können, wenn es Abends langsam kühl wird – schöner kann man einen Sommertag nicht ausklingen lassen.

Ein Home Comfort Segel lässt sich schnell und unkompliziert aufbauen. Es ist in vielen Standardausführungen erhältlich. Sollte dennoch nicht das passende für Sie dabei sein, bieten wir Maßanfertigung an.

Das Home Comfort Segel zeichnet sich durch einige ganz besondere Qualitätsmerkmale aus. Die Ecken des Segels sind verstärkt und die Kanten doppelt gesäumt. Dreiecksringe sorgen für Stabilität in den Ecken. Ein umlaufendes extra starkes Gurtband sorgt für eine gleichmäßige Verteilung der Zugkräfte auf das Sonnensegel.

Ihrer individuellen Gestaltungsfreiheit sind beim Home Comfort Segel keine Grenzen gesetzt. Wählen Sie Ihre Lieblingsfarbe aus über 130 verschiedenen Tuchfarben (ab Seite 36). Passende Masten aus Stahl und Edelstahl, sowie aus pulverbeschichtetem Aluminium in einer von über 200 RAL-Farben, finden Sie ab Seite 26.



Locker gespanntes Sonnensegel über dem Sandkasten einer Kinderkrippe

# HOME COMFORT

## Produkteigenschaften

### HOME COMFORT



Erhältlich als  
• Maßanfertigung  
• Standardsegel

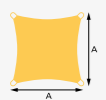

Optimal für  
Größen bis  
600 x 600 cm

#### Extra starke Ecken

Doppelt genähtes Markisentuch; Dreiecksringe und Ösen aus Edelstahl ins Gurtband eingearbeitet.

#### Robuste Ränder

Doppelt gesäumt mit innenliegendem, umlaufendem Gurtband.

#### Wasserdichte Kappnähte

Besonders widerstandsfähig und robust.

#### Erhältlich in über 130 Farben

Als Premium Markisentuch oder wasserdurchlässiges Tentmesh. Farbkarten finden Sie ab Seite 36.

## Maßanfertigung nach Wunsch

Maßgefertigte Sonnensegel sind die passgenaue Lösung für jeden Einsatzort und werden genau nach Ihren Wünschen angefertigt.

Die Form, die Anzahl der Ecken, die Länge der Seitenkanten, zusätzliche D-Ringe oder Ösen zur Befestigung und vieles mehr – all diese Entscheidungen liegen in Ihrer Hand!

Dank unserer CAD-basierten Fertigung können auch komplexe Formen ganz problemlos gefertigt werden.

Bei der Konstruktion besonders komplexer Segel, können Architekten und Sonnenschutzfachleute vor Ort wertvolle Hilfe leisten.

Teilen Sie uns Ihre ganz persönlichen Vorstellungen mit – wir fertigen Ihr Sonnensegel nach unseren hohen Produktionsmaßstäben individuell für Sie an.

Tipps und eine ausführliche Anleitung zur individuellen Planung Ihres Sonnensegels finden Sie ab Seite 20.

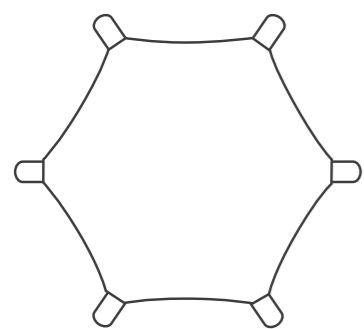

#### Formschön!

Sie entscheiden über die Form und die Anzahl der Ecken, die Ihr Segel haben soll.

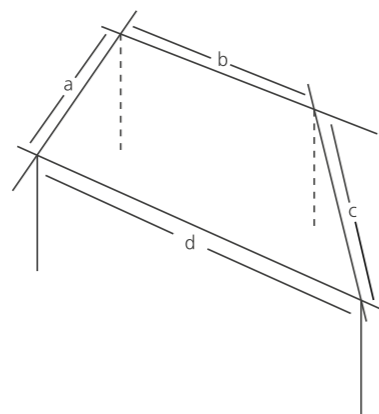

#### Passgenau!

Ihr Segel wird genau nach Ihren Vorgaben gefertigt.



#### Farbenfroh!

Sie wählen Material und Farbe Ihres Segels.

## Standardsegelformen und Maße

### Dreieck, gleichseitig

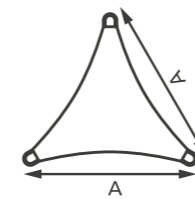

Alle Seitenkanten mit Hohlkehle. Ecken mit Dreiecksringen aus Edelstahl. Ideal als freistehendes Segel mit drei Masten oder zum Abspannen von einer Wand.

#### A

300 x 300 x 300  
350 x 350 x 350  
400 x 400 x 400  
450 x 450 x 450  
500 x 500 x 500  
550 x 550 x 550  
600 x 600 x 600

### Quadratisch

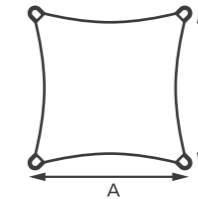

Seitenkanten mit Hohlkehle. Ecken mit Dreiecksringen aus Edelstahl. Ideal zum Abspannen von einer Hauswand mit zwei Masten oder freistehend mit vier Masten.

#### A

300 x 300  
350 x 350  
400 x 400  
450 x 450  
500 x 500  
550 x 550  
600 x 600

### Freistehendes Rechteck

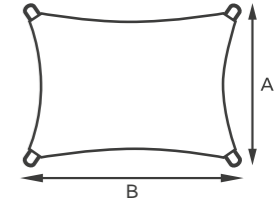

Seitenkanten mit Hohlkehle. Ecken mit Dreiecksringen aus Edelstahl. Ideal zum Abspannen von einer Hauswand mit zwei Masten oder freistehend mit vier Masten.

#### A / B

300 x 400  
300 x 500  
400 x 500

### Dreieckig, gleichschenkelig

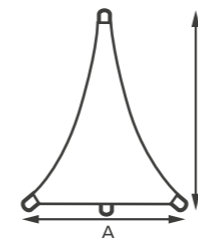

Grundlinie gerade, mit einem zusätzlichen Befestigungspunkt in der Mitte. Schenkel mit Hohlkehle. Ecken mit Dreiecksringen aus Edelstahl. Ideal zum Abspannen von einer Wand.

#### A / H

300 / 250 400 / 400  
300 / 300 400 / 450  
300 / 350 400 / 500  
300 / 400 450 / 400  
350 / 300 450 / 450  
350 / 350 450 / 500  
350 / 400 500 / 400  
350 / 450 500 / 450  
350 / 500 500 / 500  
400 / 350

### Trapezförmig

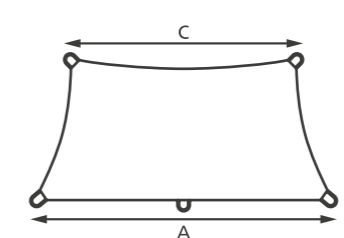

Grundlinie gerade, mit einem zusätzlichen Befestigungspunkt in der Mitte. Schenkel und Frontlinie mit Hohlkehle. Ecken mit Dreiecksringen aus Edelstahl. Ideal zum Abspannen von einer Wand.

#### A / H / C

300 / 200 / 200  
300 / 300 / 200  
350 / 300 / 250  
350 / 350 / 250  
400 / 300 / 300  
400 / 350 / 300  
500 / 300 / 400  
500 / 350 / 400  
500 / 400 / 400

### Rechteck für Wandbefestigung

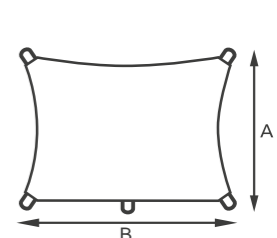

Grundlinie gerade, mit zusätzlichem Befestigungspunkt in der Mitte. Kurze Seiten und Frontlinie mit Hohlkehle. Ecken mit Dreiecksringen aus Edelstahl. Ideal zum Abspannen von einer Wand.

#### B / A

300 / 250  
350 / 300  
400 / 250  
400 / 300  
400 / 350  
450 / 300  
450 / 350  
450 / 400  
500 / 300  
500 / 350  
500 / 400





## ALL SEASON

Das Sonnensegel, das Wind und Wetter trotzt

- ✓ Für die dauerhafte Installation
- ✓ Sturmsichere Konstruktion
- ✓ Maßgefertigt nach Ihren Wünschen



Mehr Informationen zu All Season:  
[www.caravita.de/de-info-allseason](http://www.caravita.de/de-info-allseason)

# ALL SEASON

Produkteigenschaften

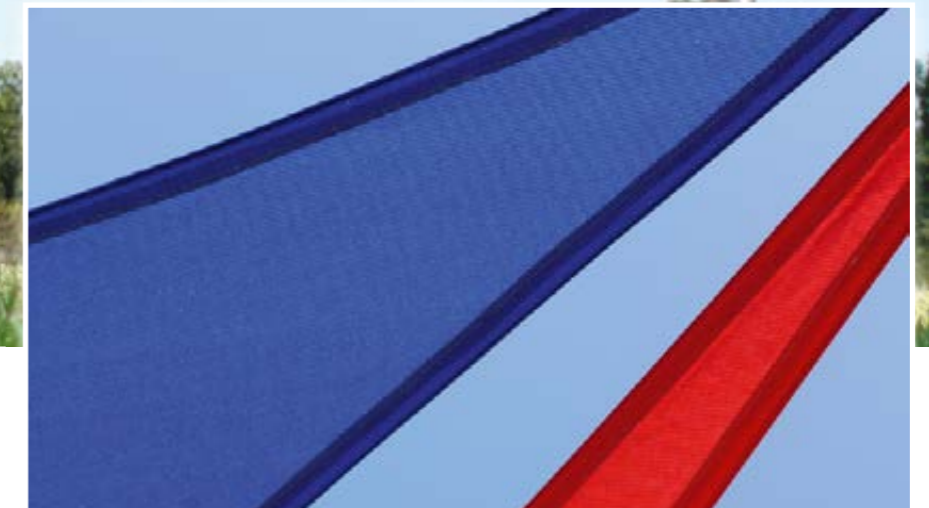

## ALL SEASON



Erhältlich als  
• Maßanfertigung

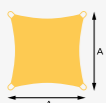

Optimal für  
sturmsichere  
Anlagen und  
besonders  
große Segel

### Wasserdurchlässiges HDPE-Netzgewebe in 16 Farben

Robustes Gewebe, durchlässig für Wasser und Luft, filtert bis zu 98% der UV-Strahlen. Die Farbkarte der Tentmesh-HDPE-Gewebe finden Sie auf Seite 41.

### Robuste Verarbeitung mit ø 6 mm Edelstahlseil

Verschweißte Gewebepanzen mit 6 mm Edelstahlseil im rundum laufendem Saum. Vernäht mit hochwertigem PTFE Garn.

### Ecken aus massivem Edelstahl

Die Ecken sind doppelt verstärkt und mit einer massiven Edelstahlspannvorrichtung ausgestattet. Alle Spannseile sind einzeln justierbar. Inkl. großem Spannschloss mit einer Bruchlast von 3t.

### Für sturmsichere Anlagen

Auf Wunsch auch mit individueller Statik.

## Ein Segel für die ganze Saison

**All Season** schützt Sie über die gesamte Saison vor der Sonne und ist deshalb die richtige Wahl für permanente Sonnenschutzinstallationen.

Der besonders robusten Konstruktion dient ein massives Drei-Wege-Spannschloss aus Edelstahl als Eckbefestigung. Die umlaufenden Kanten werden von einem 6 mm starken Seil aus Edelstahl durchzogen. Und das Tuch aus stabilem HDPE-Netzgewebe ist zwar durchlässig für Wasser und Luft, filtert aber bis zu 98% der UV-Strahlung.

All Season Sonnensegel sind deshalb nicht nur gegen Wind und Wetter gewappnet (Schneelasten ausgenommen) sondern auch zum Beschatten besonders großer Flächen die richtige Wahl.

Um Sie bei der Planung und der Wahl des passenden Zubehörs zu unterstützen, fertigen wir auf Anfrage gerne professionelle Statiken und genaue Schattenverlaufsimulationen speziell für Ihr Projekt.

## 1

## Befestigungspunkte festlegen

### Für den eiligen Leser:

- Wählen Sie die Befestigungspunkte für Ihr Segel, z.B. an Wänden und Masten.
- Beachten Sie ein Gefälle von 30%.
- Bedenken Sie Bauvorschriften, unterirdische Leitungen, Umwelteinflüsse etc.

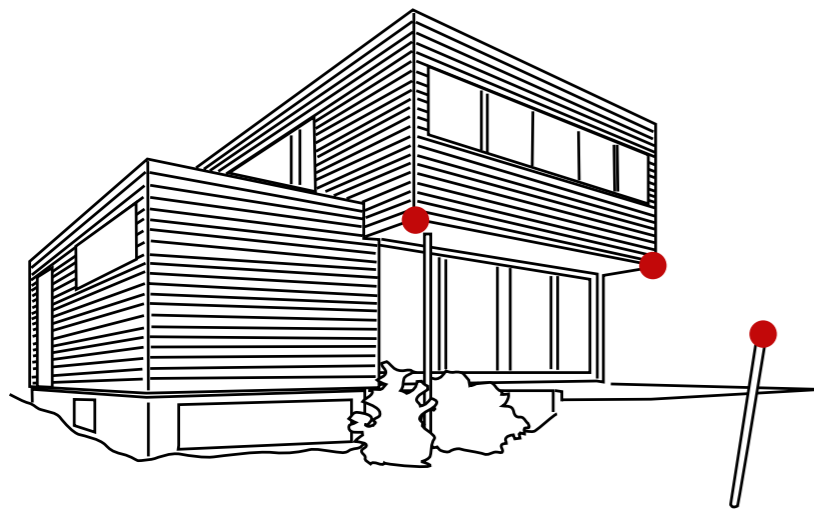

Wählen Sie Ihre Befestigungspunkte für das Sonnensegel aus. Berücksichtigen Sie dabei, dass vorhandene Wände für die Befestigung von Sonnensegel geeignet sein müssen.

### So finden Sie die optimalen Befestigungspunkte für Ihr Segel

Um die gewünschte Fläche zu beschatten, gilt es geeignete Befestigungspunkte zu finden.

Segel können an Hauswänden, speziellen Masten oder auch an Dachsparren und Balkongeländern (ausreichende Stabilität vorausgesetzt) befestigt werden.

Soll das Segel an einer Wand befestigt werden, ist besondere Vorsicht geboten. Je nach Mauerwerk (Beton, Ziegel, Wärmeisolierung, etc.) gibt es geeignetes Befestigungsmaterial im Baustoffhandel. Ein Fachmann wird Ihnen dabei helfen, die richtige Wahl zu treffen.

### Sonnensegel Masten

Für freistehende Sonnensegel kommen Sonnensegel-Masten zum Einsatz. Gefertigt aus Stahl, Edelstahl und Aluminium stehen Sie in vielen verschiedenen Größen zur Verfügung. Eine Auswahl und mehr Informationen dazu finden Sie auf Seite 26.



### Was Sie bei der Standortwahl bedenken sollten:

Erkundigen Sie sich nach örtlichen Bauvorschriften, die die Montage von Sonnensegeln einschränken oder verbieten könnten.

Ist das Mauerwerk geeignet? Je nach Baustoffsubstanz benötigen Sie unterschiedliches Befestigungsmaterial. Fragen Sie im Zweifelsfall einen Baufachmann um Rat!

Gibt es unterirdische Leitungen oder andere Hindernisse, die das Setzen der nötigen Fundamente für die Masten verhindern?

Ist der Standort extremen Windverhältnissen ausgesetzt? Sollten öfters starke Winde vorherrschen, sollten Sie ein Netzmaterial für Ihr Segel verwenden und für zusätzliche Befestigungspunkte sorgen.

### Wie viele Befestigungspunkte?

Wir empfehlen Befestigungspunkte alle 3–5 m zu setzen. So lassen sich eventuell auch sehr große Segel mit 10–20 m Seitenkante realisieren.

### Wichtig – Wasserablauf!

In Wasserablafrichtung müssen zwischen Hoch- und Tiefpunkt **mindestens 30% Gefälle** eingehalten werden. Das heißt **30 cm** je 1 m Distanz.

Ist das Segel also **5 m** lang, muss der Höhenunterschied **150 cm** sein!

Die Erfahrung hat außerdem gezeigt, dass der Ablauf am besten an einer Ecke erfolgt, also nicht über die Mitte einer Seitenkante. Planen Sie das Segel also am besten so, dass eine Ecke den Tiefpunkt bildet und das Wasser von allen Richtungen dorthin abfließen kann.

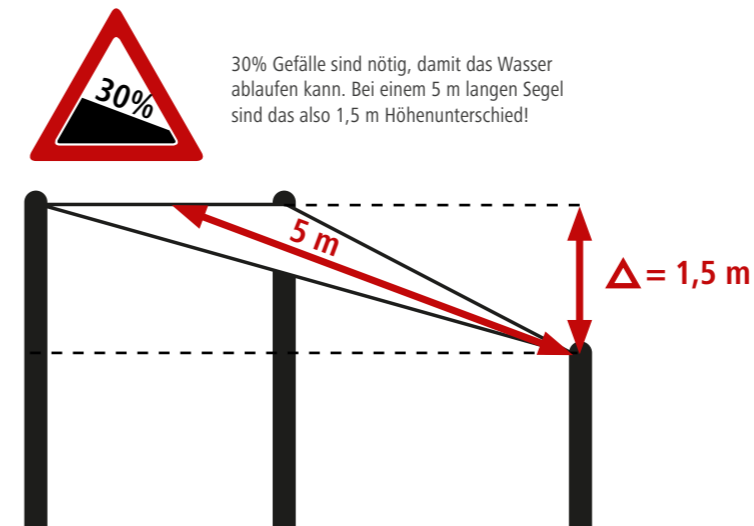

30% Gefälle sind nötig, damit das Wasser ablaufen kann. Bei einem 5 m langen Segel sind das also 1,5 m Höhenunterschied!

Der tiefste Punkt wird von einer Ecke gebildet. So kann das Wasser gut ablaufen.



### Wandhalterungen

Verschiedene Formen von Wandhalterungen aus korrosionsfreiem Edelstahl für die fachgerechte Montage von Sonnensegel an Wänden finden Sie auf Seite 32.

## 2 Segel simulieren

### So verschaffen Sie sich einen ersten Eindruck von Ihrem Segel

Geeignete Befestigungspunkte sind gefunden? Dann können Sie jetzt einen ersten Eindruck Ihres späteren Segels bekommen! Spannen Sie dazu einfach eine Schnur zwischen den geplanten Befestigungspunkten.

Mit dieser einfachen Methode können Sie...

- sehen, wohin der Schatten Ihres Segels fallen wird.
- die Wanderung des Schattens im Tagesverlauf verfolgen.
- Korrekturen vornehmen um einen perfekten Schattenverlauf zu erreichen.

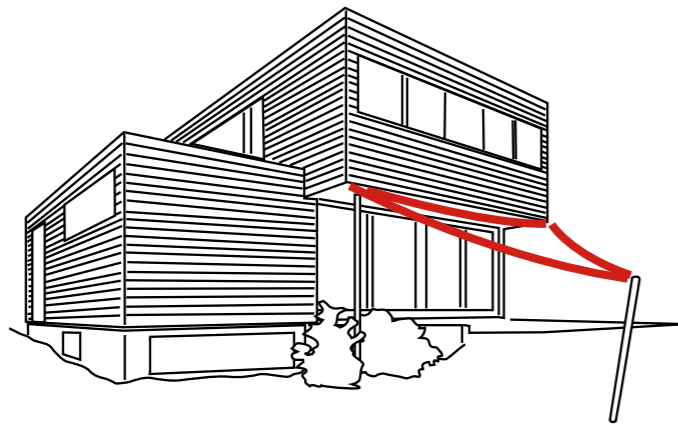

Mit einer einfachen Schnur werden die Seitenkanten des Sonnensegels simuliert.

Kleine Nägel können beim Befestigen der Schnur helfen. Geplante Masten können zum Beispiel mit einfachen Holzplatten dargestellt werden.

### Bitte beachten Sie:

Installieren Sie Ihr Sonnensegel so, dass an den Ecken die Zugrichtung mit der Winkelhalbierenden übereinstimmt (siehe Skizze). Die Zugkräfte verteilen sich dadurch optimal auf das Segel und bewirken, dass die Oberfläche glatt gespannt und wellenfrei ist.

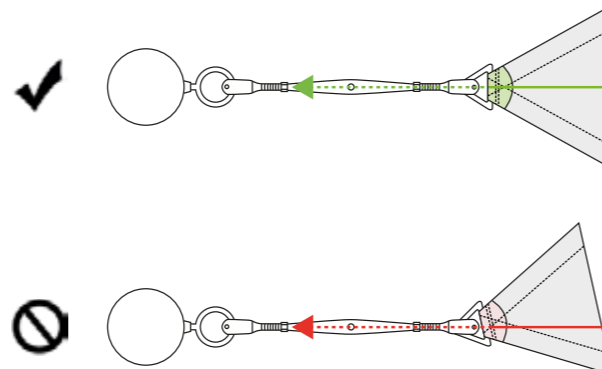

### Für den eiligen Leser:

Simulieren Sie Ihr Segel mit Hilfe einer Schnur um den Schattenverlauf zu beobachten.

### Inspirationen

Ob Sonnen-, Wind- oder Sichtschutz: CARAVITA Sonnensegel bieten viele interessante Möglichkeiten!

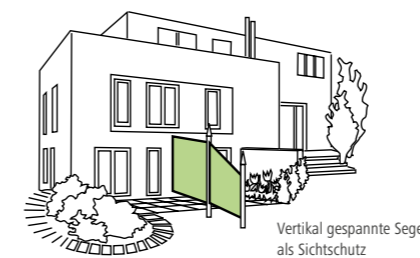
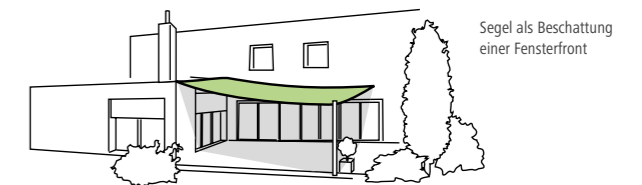
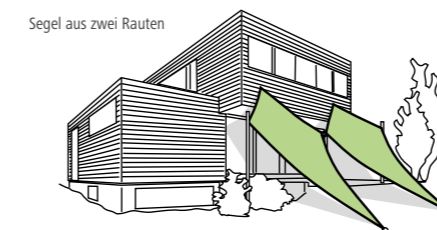
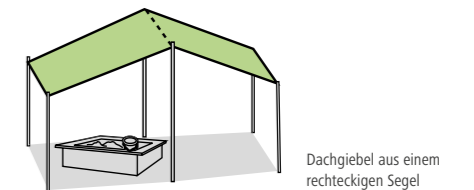
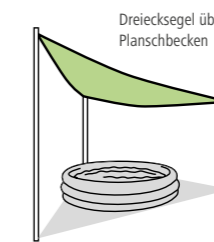
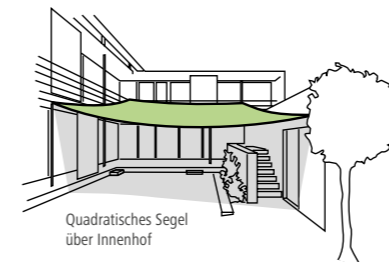
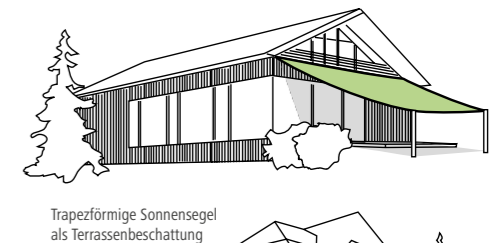
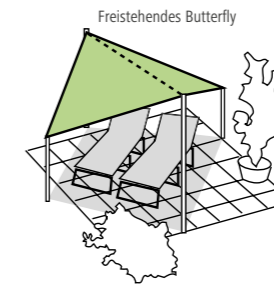
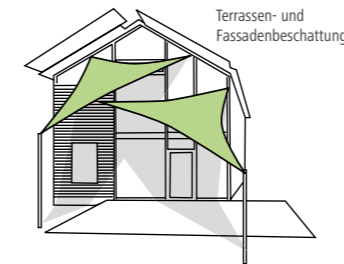

## 3 Segel vermessen

### Für den eiligen Leser:

- Bestellen Sie das entsprechende Befestigungszubehör.
- Ermitteln Sie die genauen Segel-Maße mithilfe einer Schnur, die Sie durch die Befestigungspunkte ziehen.
- Spielraum zum Nachspannen einplanen.

### Endgültige Maße ermitteln

Sobald Sie sich sicher sind, die richtige Position für Ihr Segel gefunden zu haben, bestellen und installieren Sie das Befestigungszubehör – also Wandhalterungen, Masten, etc.

Wenn alles installiert ist, lassen sich die endgültigen Maße für Ihr Segel ermitteln. Ziehen Sie dazu eine Schnur oder ein Maßband rundum durch alle Befestigungspunkte. Stellen Sie Spannschlösser auf ihre maximale Länge ein und geben Sie bei Seilzügen ausreichend Reserve zum Nachspannen. Aus diesem Schnurgerüst können Sie die exakten Maße für Ihr Sonnensegel abnehmen.

### Vorsicht!

Messen Sie eher zu knapp als zu lang. Zu große Segel kann man nicht verkleinern! Kleine Segel dehnen sich aber im Laufe der Zeit. Bis dahin kann ein zusätzlicher Karabiner die Distanz überbrücken.

### Spielraum einplanen!

Materialien dehnen sich im Laufe der Zeit. Damit das Segel straff sitzt und auch vor Regen schützt, verwendet man deshalb Spannvorrichtungen an den Ecken.

Planen Sie daher genügend Abstand zwischen Segel und Befestigungspunkt ein um Platz für ein Spannschloss oder einen Seilzug zu haben.

Als Spielraum sollten Sie geben:

- Für Spannschlösser die maximale Länge des Spannschlösses.
- Bei Seilzügen ca. 5% der Seitenkante bzw. Diagonalen.

### Spannschloss

Die äußeren Gabeln des Spannschlösses können heraus- oder hineingedreht werden. Die Länge des Spannschlösses kann so angepasst werden und hilft die Spannung Ihres Segels zu erhalten. Mehr Informationen finden Sie auf Seite 30.



### Diese Maße brauchen wir:

Tragen Sie die Maße Ihres Segels in eine Handskizze ein. Nach dieser Skizze fertigen wir das Segeltuch dann für Sie an. Fertigungstechnisch kann es dabei zu Maßabweichungen von bis zu 2% kommen.

So könnten Ihre Handskizzen aussehen. Bitte geben Sie die Maße für a, b, c, d, e und f an.

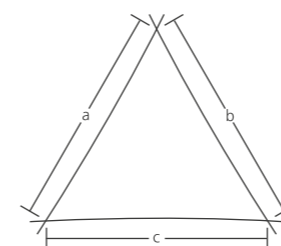

### Dreieck:

Alle drei Seitenkanten.

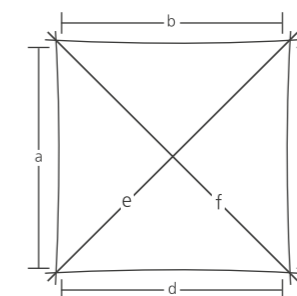

### Vierecke:

Alle Seitenkanten und alle Diagonalen.

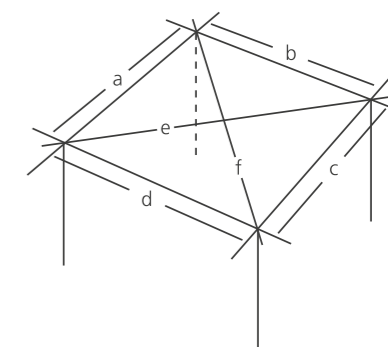

### Fünf oder mehr Ecken:

Alle Seitenkanten und alle Diagonalen. Am besten auch die Höhen der Befestigungspunkte.

## 4

## Alles weitere erledigen wir...

### Wie geht es weiter?

Sobald Sie Ihre Bestellung aufgeben, erstellen wir auf Basis Ihrer Angaben die Fertigungszeichnung für Ihr persönliches Sonnensegelprojekt. Diese Zeichnung dient als Basis, auf der letztendlich die Konstruktion Ihres Wunschsegels erfolgt. Entsprechen alle Maße und Details in der Zeichnung Ihren Vorstellungen, dann können Sie Ihr Segel zur Produktion freigeben.

### Für den eiligen Leser:

- Segel bestellen unter Angabe
- der Maße.
  - des benutzten Zubehörs.

## Sonnensegelmasten: Aluminiummast $\varnothing$ 50 mm

Erhältlich in den Farben weiß RAL 9016, anthrazit RAL 7016, silbern eloxiert, oder gegen Aufpreis in allen RAL-Klassik Farben lieferbar. Für höhere Belastbarkeit sind die Masten mit einem innenliegenden, verzinkten Stahlrohr verstärkt.



### Bodenverankerung

Aluminiummasten sind nicht zum direkten Einbetonieren geeignet!

Zur Verankerung wird die **Bodenhülse Europa** benötigt. Die Hülse besteht aus zwei Teilen, die über einen Bajonettverschluss miteinander verbunden werden. Die untere Hälfte der Hülse wird in den Boden einbetoniert, so dass sie ebenerdig abschließt. Die obere Hälfte der Hülse wird bei Bedarf einfach in das Unterteil gesteckt und mit einem Bolzen gesichert. Ist die Bodenhülse montiert, kann der Aluminiummast hineingesteckt und mit den Rendschrauben gesichert werden.

Wird das Sonnensegel nicht benötigt, können der Mast und das Ober- teil der Hülse entfernt werden. Das Unterteil schließt ebenerdig ab, denn die praktische Verschlussklappe wird durch eine Feder stets geschlossen gehalten.

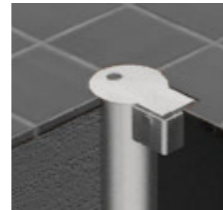

Die Bodenhülse Europa gibt es in den Ausführungen K und L:

#### Kurze Ausführung K

Länge Unterteil 25 cm.  
Die Standardlösung für normale Betonfundamente.



#### Lange Ausführung L

Länge Unterteil 50 cm.  
Die Sonderlösung für gepflasterte Böden oder andere Sonderfälle bei denen zwischen Fundament und Boden weiches Erdreich, Sand oder Luft überbückt werden muss.



Bei sehr langen Masten und sehr hoher Belastung kann ein Neigen des Rohres nicht ausgeschlossen werden. Dies kann durch schrägen, nach hinten geneigten Einbau und eventuell zusätzliche Gegenspannung mit einem Stahlseil vermieden werden.

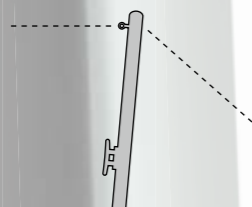

## Sonnensegelmasten: Edelstahlmast $\varnothing$ 57 mm

### Bodenverankerung

Diese Edelstahlmasten können auf zwei Arten im Boden verankert werden. Bitte geben Sie die von Ihnen gewünschte Variante bei der Bestellung an, damit wir den Mast entsprechend den Anforderungen für Sie vorbereiten können:

#### • Variante 1 – mit Bodenhülse Europa U

Durch das Verwenden einer Bodenhülse kann der Mast bei Bedarf entfernt werden. Die Bodenhülse wird einbetoniert, der Edelstahlmast direkt hineingesteckt und über einen Bajonettverschluss und Stahlbolzen gesichert.

Die Bodenhülse Europa U gibt es in den Ausführungen K und L:

**Kurze Ausführung KU** - Länge Unterteil 25 cm.  
Die Standardlösung für normale Betonfundamente.

**Lange Ausführung LU** - Länge Unterteil 50 cm.  
Die Sonderlösung für gepflasterte Böden oder andere Sonderfälle bei denen zwischen Fundament und Boden weiches Erdreich, Sand oder Luft überbückt werden muss.

#### • Variante 2 – direkt einbetonieren

Anstatt eine Bodenhülse zu verwenden, kann der Edelstahlmast auch direkt in den Boden einbetoniert werden.

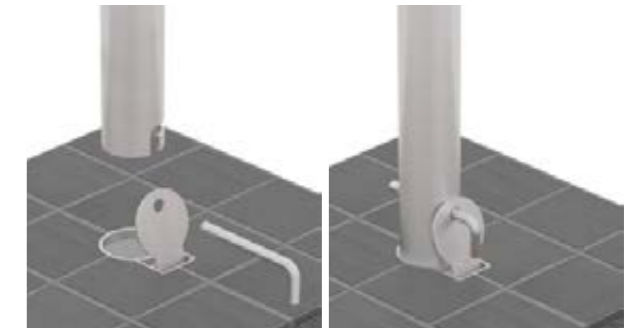

Bei sehr langen Masten und sehr hoher Belastung kann ein Neigen des Rohres nicht ausgeschlossen werden. Dies kann durch schrägen, nach hinten geneigten Einbau und eventuell zusätzliche Gegenspannung mit einem Stahlseil vermieden werden.

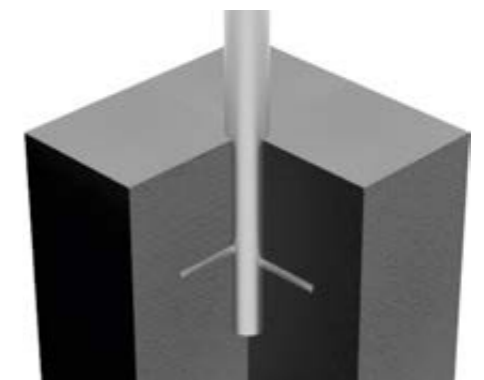
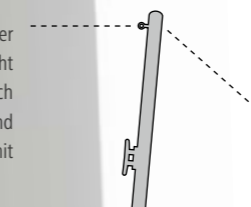

Sonnensegelmasten:

## Edelstahlmast $\varnothing$ 108 mm 4 mm Wandstärke

Zum direkten Einbetonieren. Die Verankerung durch eine Bodenhülse ist nicht möglich. Eine flache Edelstahldeckkappe ist im Preis enthalten. Die fertige Höhe über dem Boden verringert sich um die Einbautiefe.

## Stahlmast $\varnothing$ 102 mm 5 mm Wandstärke, feuerverzinkt

Zum direkten Einbetonieren. Die Verankerung durch eine Bodenhülse ist nicht möglich. Eine flache Stahldeckkappe ist im Preis enthalten. Die fertige Höhe über dem Boden verringert sich um die Einbautiefe.



Bei sehr langen Masten und sehr hoher Belastung kann ein Neigen des Rohres nicht ausgeschlossen werden. Dies kann durch schrägen, nach hinten geneigten Einbau und eventuell zusätzliche Gegenspannung mit einem Stahlseil vermieden werden.

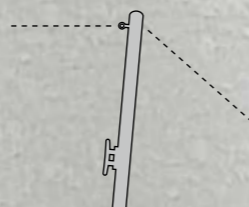

Montagezubehör:

## Ringschrauben und -muttern

Ringschrauben und Ringmuttern dienen als Befestigungspunkt für Ihr Segel. Grundsätzlich können mehrere davon in verschiedenen Höhen am Mast befestigt werden. Die Segelmasten werden von uns für die Montage des Zubehörs vorbereitet, wenn Sie uns die nötigen Abmessungen mitteilen. Um Transportschäden zu vermeiden wird das Zubehör aber unmontiert beigelegt.

### Ringschrauben

**Ringschrauben** werden durch den Mast gesteckt und von hinten mit einer Mutter gesichert.



### Ringmuttern

**Ringmuttern** können auf 2 verschiedene Varianten am Mast befestigt werden:

#### Variante 1:

Die Ringmutter wird von einer, von hinten durch den Mast gesteckten Schraube gehalten. Die Sicherung erfolgt mit Schraubenkleber oder Zahnscheiben. Wählen Sie die Schraube in passender Länge zu Ihrem Mast.

#### Variante 2:

Ist nur am oberen Ende des Mastes möglich. Hierbei wird die Schraube vom Mastinneren durch die Rohrwand gesteckt und mit der Ringmutter verschraubt. Der störende Schraubenkopf an der Gegenseite des Mastes entfällt. Zur Montage muss der Mastdeckel abgenommen werden.



Weiteres Befestigungszubehör finden Sie in unserer aktuellen Preisliste.

# Montagezubehör

Die Ringschraube/-mutter und das Sonnensegel können durch verschiedene Elemente miteinander verbunden werden:

## Karabinerhaken

Länge 50 mm | Materialstärke 5 mm | Bruchlast 570 kg  
Länge 60 mm | Materialstärke 6 mm | Bruchlast 670 kg  
Zur Befestigung des Sonnensegels an Ringen und Haken etc.

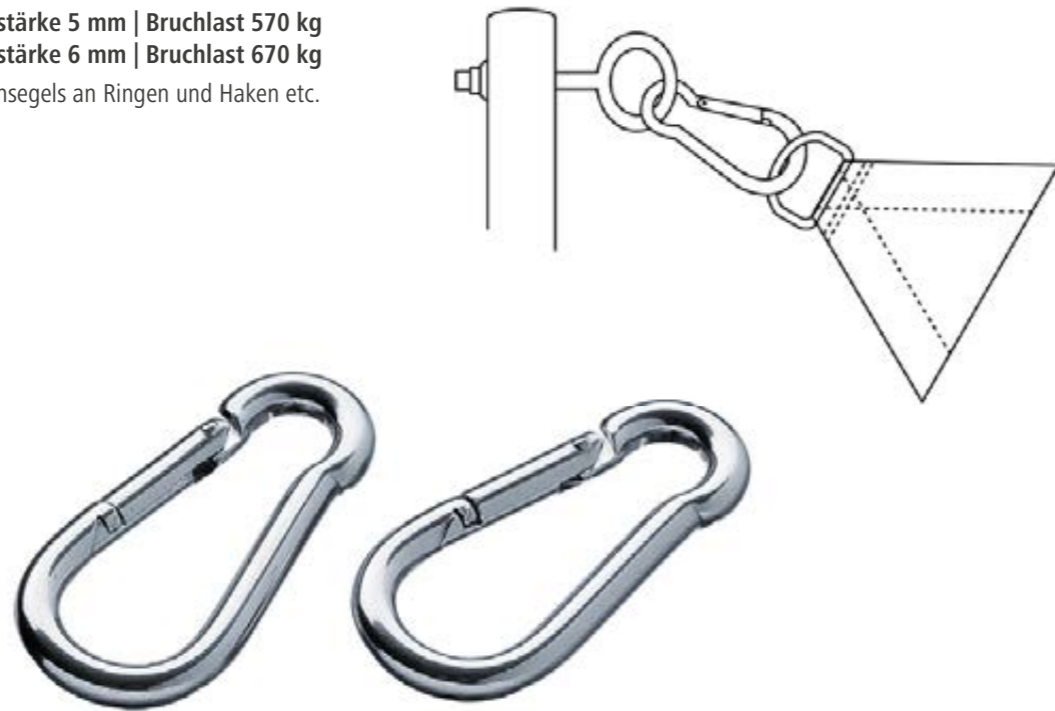

## Spannschloss

Länge 150-220 mm | Bruchlast 1200 kg  
Länge 220-300 mm | Bruchlast 3100 kg  
Enden mit geschweißten Gabeln und Bolzenverriegelung  
Verwendbar ohne Zwischenhaken

Segeltücher dehnen sich nach geraumer Zeit. Um eine gute Tuchspannung zu erhalten, empfiehlt es sich immer ein Spannschloß zu verwenden. Drehen Sie die äußeren Gabeln des Spannschlusses hinaus oder hinein, um die Länge des Spannschlusses anzupassen. So erhalten Sie die Spannung des Tuches. Vergessen Sie nicht die Segelgröße entsprechend um die Länge des Spannschlusses zu verringern (siehe Seite 24) und die richtige Zugrichtung einzuhalten!

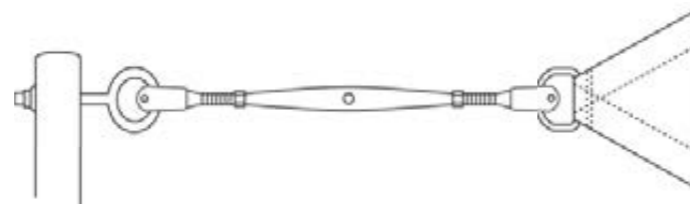

## Edelstahlseil

Ø 4 mm | Ø 6 mm  
Enden nach Wahl mit Gewinden oder Niro-Kauschen

Manchmal ist es nötig größeren Distanzen zu einem geeigneten Befestigungspunkt zu überbrücken. Hier kann ein Stahlseil oder eine Kette von Nutzen sein. Beachten Sie aber das mit zunehmender Seillänge das Segel zu stärkerem Schwingen im Wind neigt. Dies lässt sich auch mit erhöhter Spannung nicht verhindern. Im Bedarfsfall fragen Sie Ihren Fachhändler oder einen unserer Kundenbetreuer um Rat.



## Seilzug

Edelstahlblock mit 1 Rolle | mit 2 Rollen

Mit einem Seilzug lässt sich ganz einfach eine Hissvorrichtung bauen (siehe Skizze), mit der jedes Segel schnell und einfach auch an hohen Masten befestigt werden kann. Die obere Rolle wird an der Ringschraube befestigt (kein Karabiner nötig). Je nach dem wie komfortabel das Hissen sein soll, kann mit mehreren Rollenblöcken ein Flaschenzug gebaut werden.

Das untere Seilende kann an einem Seilwickler verzurrt werden. Geeignetes Polyesterseil (Ø 6 mm) erhalten Sie in gewünschten Längen.

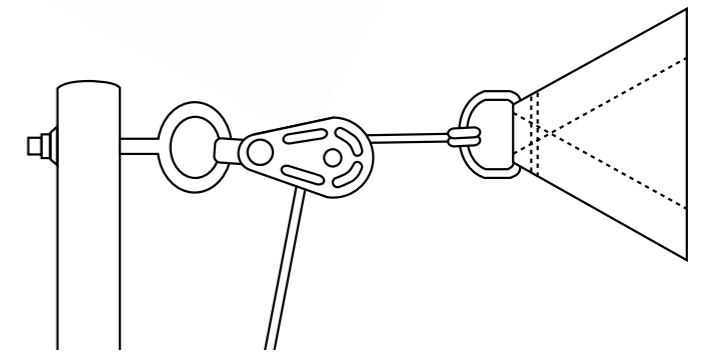



# Montagezubehör

## Schäkel

### Edelstahl | Verschiedene Formen

Schäkel sind eine praktische und vielseitige Alternative zu Karabinern. Mit Schäkeln verbinden Sie Ihr Sonnensegel mit Masten, Wandhalterungen und anderen Befestigungspunkten.

	Gewinde	Innenlänge	Innenbreite	Innenbreite 2	Bruchlast
Geschweif	6 mm	32 mm	12 mm	21 mm	1500 kg
	8 mm	37 mm	16 mm	25 mm	2500 kg
Gerade	6 mm	21 mm	12 mm	-	1500 kg
	8 mm	28 mm	16 mm	-	2500 kg
Gerade lang	6 mm	45 mm	12 mm	-	1100 kg
	8 mm	60 mm	16 mm	-	1800 kg
Gedreht	6 mm	44 mm	12 mm	-	900 kg
	8 mm	55 mm	16 mm	-	1500 kg



Geschweif



Gerade



Gerade lang



Gedreht

## Wandhalterungen

### Edelstahl | Materialstärke 5 mm | Bohrungen 12 mm

Wandhalterungen können an Hauswänden, an Ecken und in Winkeln befestigt werden, um einen sicher verankerten Befestigungspunkt für Ihr Sonnensegel zu schaffen.



Rechteckig 6 x 25 cm



Quadratisch 15 x 15 cm



Außenecke 13 x 15 cm



Außenecke lang 30 x 15 cm



Innenecke 13 x 15 cm



Innenecke lang 30 x 15 cm

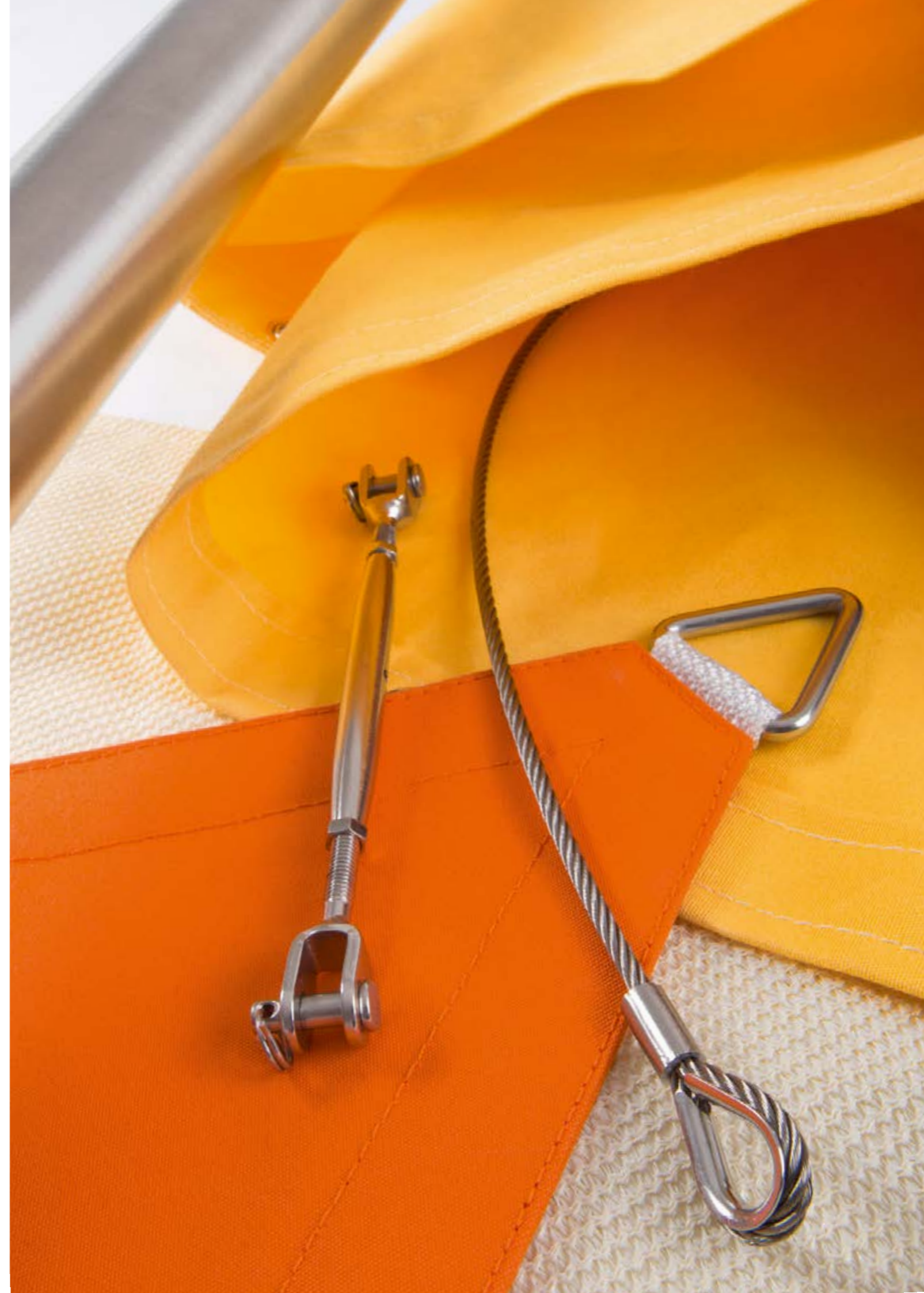



# CARAVITA Outdoor-Tücher

## Qualität an der Sie lange Freude haben.

### Wasserdichte Materialien

Bieten nicht nur den besten Sonnenschutz sondern auch Regenschutz, vorausgesetzt das Segel weist ein Gefälle von mindestens 30% auf (siehe Seite 21). Kann dieses Gefälle nicht eingehalten werden, muss man auf wasserdurchlässiges Material zurückgreifen, um Schäden durch Regenansammlung an der Installation zu vermeiden.

Folgende **wasserdichte Tücher** stehen zur Auswahl:

#### Acryl Markisentuch (100% Acryl)

Dieses Acryl-Gewebe besonders ist reißfest und dank einer speziellen Schutzimprägnierung auch schmutz- und wasserabweisend. Die verlässliche Lösung für den langfristigen Outdoor-Einsatz.

#### Acryl Lumera (100% Acryl)

Der innovative Acryl-Stoff Lumera wird mit der speziellen CBA-Faser (Clean Brilliant Acryl) gewebt. Dadurch kommen die Farben noch satter und strahlender zur Geltung und die Leuchtkraft des Stoffes wird für lange Zeit erhöht.

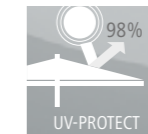

UV Schutz bis zu 98%



Weniger Hitze durch optimale Luftzirkulation



Schmutzabweisende Oberfläche



Wasserdicht + Regenschutz



Schadstofffreie Materialien

### Wasserdurchlässige Materialien

Sie bieten zwar etwas weniger Sonnenschutz als dichte Materialien, ermöglichen dafür aber die Montage von Sonnensegeln ohne Gefälle, da das Wasser fast ungehindert hindurch laufen kann. Die Windangriffskraft wird ebenso reduziert.

Folgende **wasserdurchlässige Tücher** stehen zur Auswahl:

#### Tentmesh HDPE Netzgewebe

Dieses Gewebe reduziert je nach Farbe, UV-Strahlen zwischen 91% und 98% und Sonnenstrahlen zwischen 77% und 96%. Weil Tentmesh wasserdurchlässig ist, stellt das Gewebe die optimale Lösung für die Konstruktion flach gespannter Segel dar.

# Premium Markisentücher

## Acryl Markisentuch

Der bewährte Markisenstoff Acryl ist aus 100 % spinndüsegefärbtem Marken-Acryl-Gewebe gefertigt. Dabei werden die Farbpigmente – anders als bei der klassischen Garnfärbung – schon bei der Faserproduktion eingebracht. Das sorgt für einen zuverlässigen Schutz vor schädlicher UV-Strahlung und sichert dauerhaft brillante Farben bzw. beständige Wetter- und Lichtehtheit. Darüber hinaus ist das Acryl-Gewebe besonders reißfest und dank einer speziellen Schutzimprägnierung auch schmutz- und wasserabweisend. Die verlässliche Lösung für den langfristigen Outdoor-Einsatz.

- Wasserdicht bis 300–370 mm Wassersäule, EN 20811
- Hohe Farb- und Wetterechtheit (7–8)
- Wasser- und schmutzabweisend
- 100% Acryl 285–300 g/m<sup>2</sup>



Der UV-Schutzfaktor (UPF) gibt Ihnen Auskunft über die Sonnenschutzwirkung des Schirmtuchs. Je höher der Wert, desto besser die Wirkung. Mehr Informationen finden Sie online unter: [www.caravita.de/premium-markisentuch](http://www.caravita.de/premium-markisentuch)



Diese Farben erhalten Sie auch in der Qualität **All Weather**.

- Alle Vorteile von Acryl Markisentuch.
- Wasserdicht bis 1000 mm Wassersäule, EN 20811.

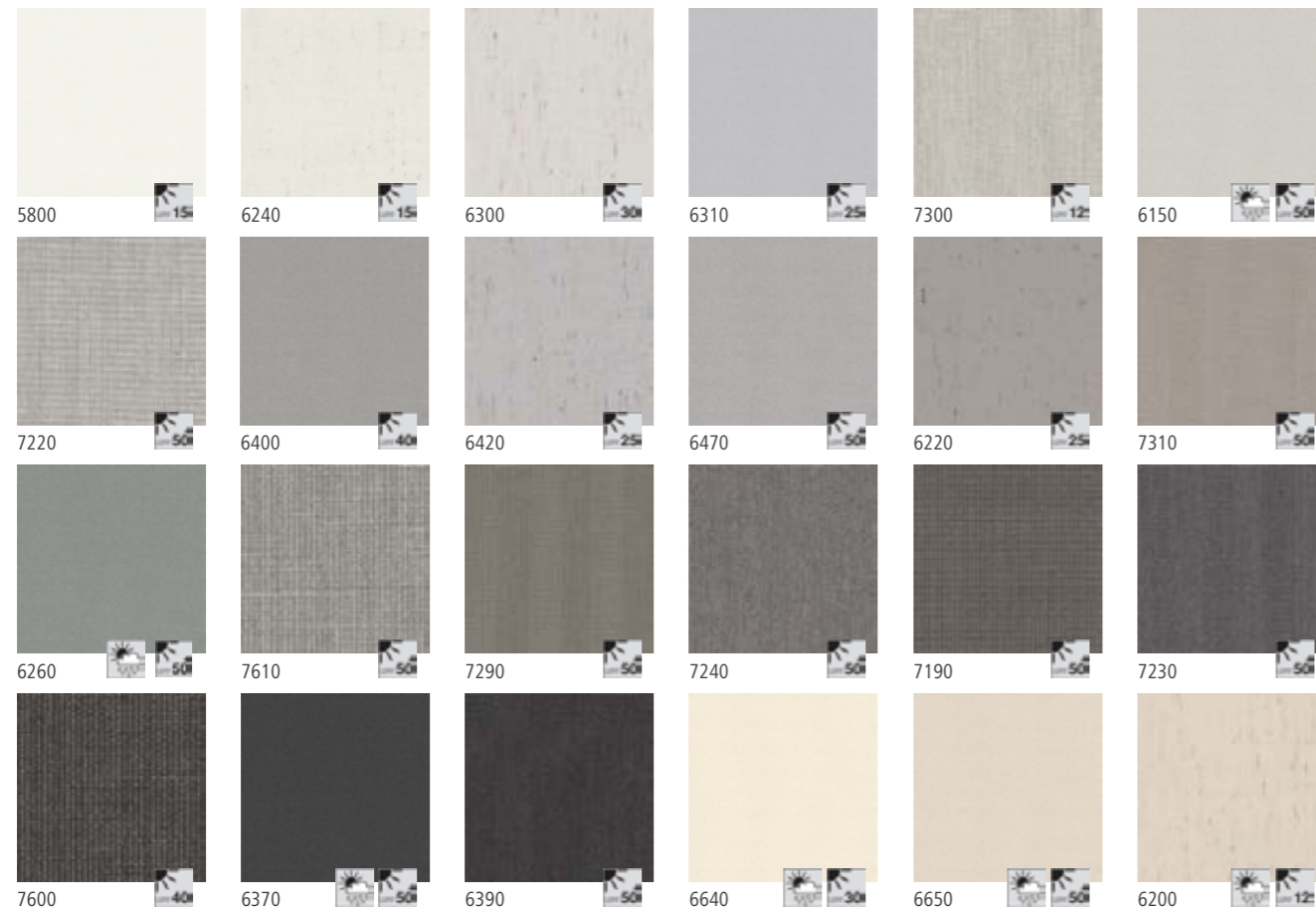

# Premium Markisentücher

Die abgebildeten Farben können drucktechnisch bedingt abweichen und sind nicht verbindlich.

Auf der folgenden Seite finden Sie weitere Premium Markisentücher zur Auswahl.



# Premium Markisentücher

**i** Die abgebildeten Farben können drucktechnisch bedingt abweichen und sind nicht verbindlich.

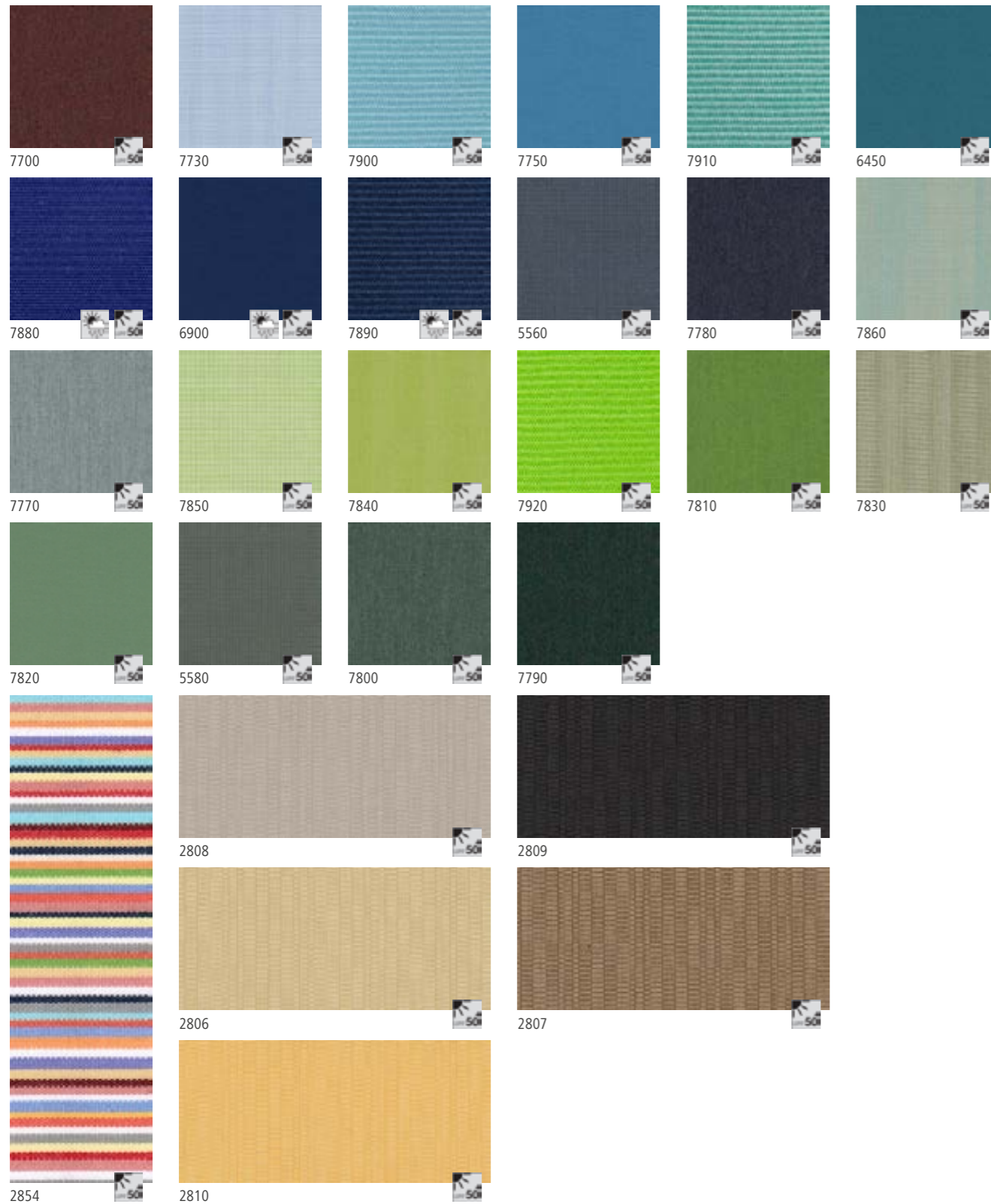

# Premium Markisentücher

## Acryl Lumera

Der innovative Acryl-Stoff Lumera wird mit der speziellen CBA-Faser (Clean Brillant Acryl) gewebt. Diese bietet neben allen Vorteilen des Acryl-Gewebes noch einige weitere Pluspunkte. Die Acrylmultifilament-Faser verfügt über eine glattere und dichtere Oberfläche. Dadurch kommen die Farben noch satter und strahlender zur Geltung und die Leuchtkraft des Stoffes wird für lange Zeit erhöht.

- Wasserdicht bis 460 mm Wassersäule, EN 20811
- Hohe Farb- und Wetterechtheit (7–8)
- Wasser- und schmutzabweisend
- 100% Acryl 290 g/m<sup>2</sup>



# Tempoteststar FR

Die feuerfeste Stoffkollektion TEMPOTESTSTAR von PÀRA aus 100% spinndüsengefärbtem, hochwertigem Polyester ist die Speziallösung für Einsatzzwecke, bei denen Brandschutz eine zentrale Rolle spielt. Das schwer entflammare Gewebe ist in vielen verschiedenen Farben verfügbar und mit der anerkannten Brandschutzklasse B1 ausgezeichnet.

- Brandschutzklasse B1 (DIN 4102)
- Öl-, Wasser- und schmutzabweisend
- Hohe Farb- und Wetterechtheit (7–8 von 8 DIN EN ISO 105 B04)
- Wasserdicht bis 300 mm Wassersäule, UNI EN 20811
- 100% spinndüsengefärbtes Polyester 300 g/m<sup>2</sup>



**i** Die abgebildeten Farben können drucktechnisch bedingt abweichen und sind nicht verbindlich.



# TENTMESH

Tentmesh ist ein Netz aus UV-beständigen Flach- und HDPE-Garnen. Es reduziert, je nach Farbe, UV-Strahlen zwischen 91% und 98% und Sonnenstrahlen zwischen 77% und 96%. Weil Tentmesh wasserdurchlässig ist, stellt das Gewebe die optimale Lösung für die Konstruktion flach gespannter Segel dar.

- Netz aus UV-beständigen, Flach- und HDPE-Garnen
- Reduziert UV-Strahlen zwischen 91% und 98%
- Reduziert Sonnenstrahlen zwischen 77% und 96%
- Bestens geeignet für den leichten Membranbau
- Flächengewicht: ca. 340 g/m<sup>2</sup>

**i** Die abgebildeten Farben können drucktechnisch bedingt abweichen und sind nicht verbindlich.



# Sonderfarben für Aluminiummasten

Neben den vorhandenen Farbvarianten sind Aluminiummasten von CARAVITA (S. 28) auch in einer umfassenden Auswahl an RAL Farbtönen erhältlich.

Kombiniert mit den Wahlmöglichkeiten zur Tuchfarbe können Sie Ihr individuelles Sonnensegel gestalten.

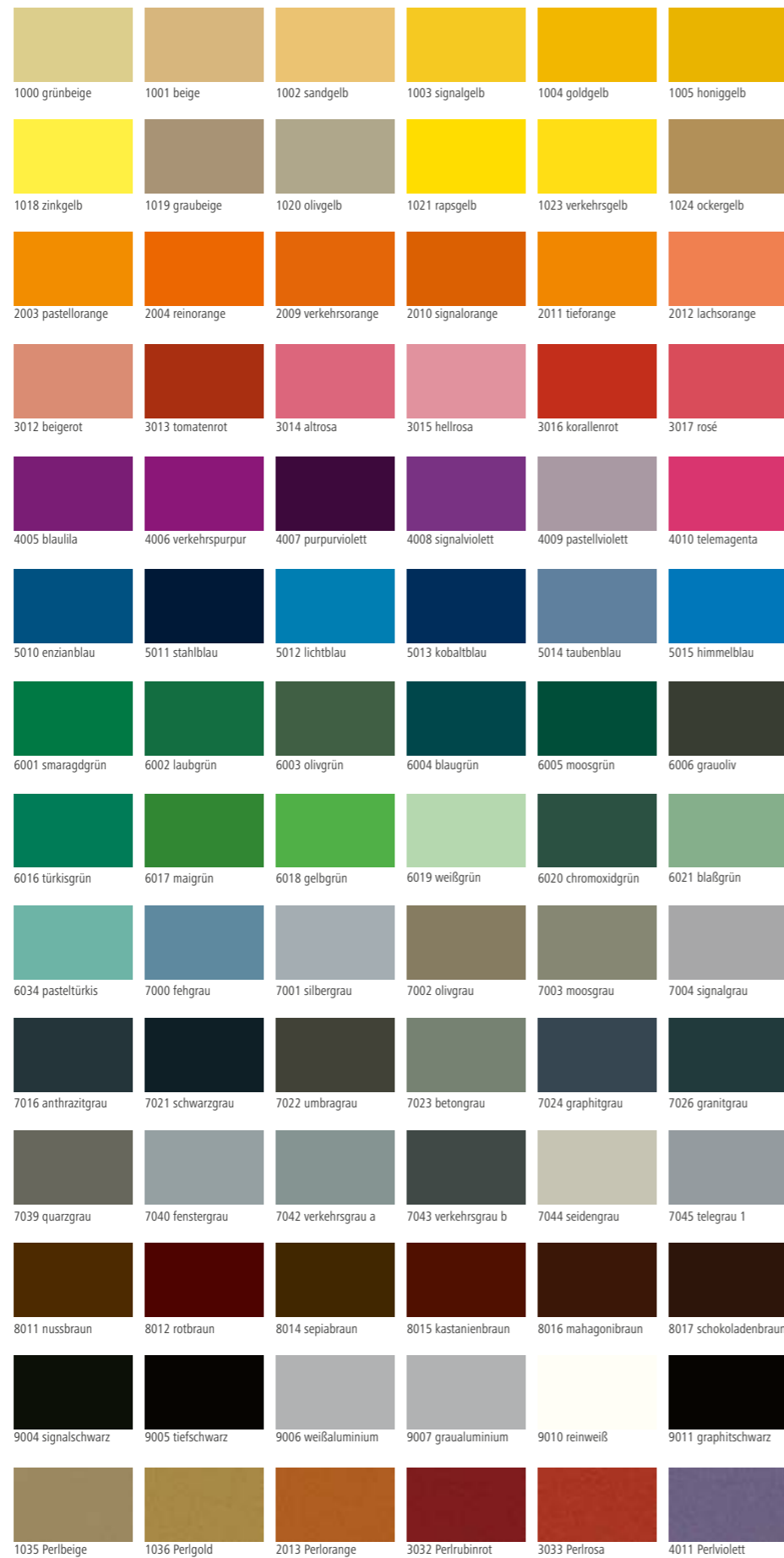

Die abgebildeten RAL-Farben können drucktechnisch bedingt abweichen und sind nicht verbindlich. Original RAL-Farbkarten erhalten Sie im Farbenfachhandel oder direkt bei CARAVITA.

Die Darstellung der RAL Farben erfolgt mit Genehmigung der RAL GmbH. Die Bezeichnung RAL ist markenrechtlich geschützt.





## Exklusiver Sonnenschirm zum Sonnensegel?



Dann fordern Sie unter [www.caravita.de](http://www.caravita.de) unseren Sonnenschirm Katalog mit Details zu allen aktuellen Modellen an!

**CARAVITA®**  
Ein Unternehmen der WAREMA Gruppe

[www.caravita.de](http://www.caravita.de) || [info@caravita.eu](mailto:info@caravita.eu)

Änderungen vorbehalten. Keine Haftung für Druckfehler.